

簡単!

- 繁殖、飼料給与など
個体管理 ●取付
- 操作(セルフロック)

調整が可能!

- スタンション高さ
(支柱取付金物オプション)
 - 首幅(割継手を使用)
- ※育成牛から成牛まで牛の体型
に合わせることができます。

丈夫で長持ち!

- メッキパイプを使用



普段、牛は自由に出入りできます。
レバーをロックしておくと、牛が入ったときに自動的にロックされます。
レバーをオープンすると、全てのスタンションが自動的に開きます。
寝てしまった牛の解放は手で解除する事ができます。

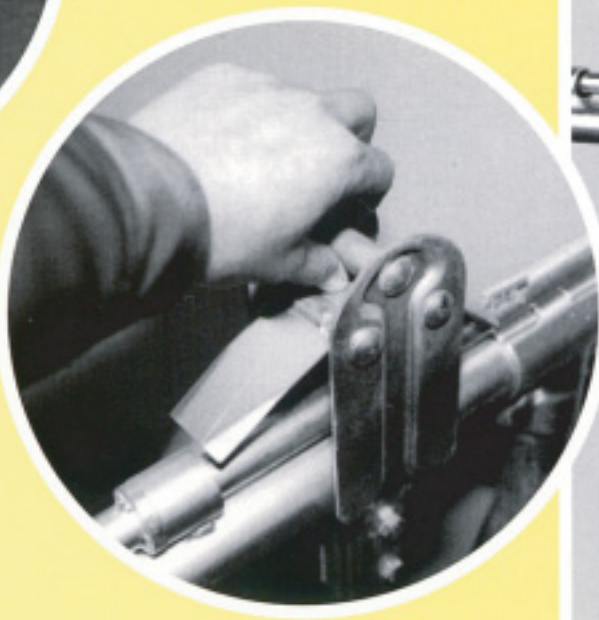

セルフ ロック

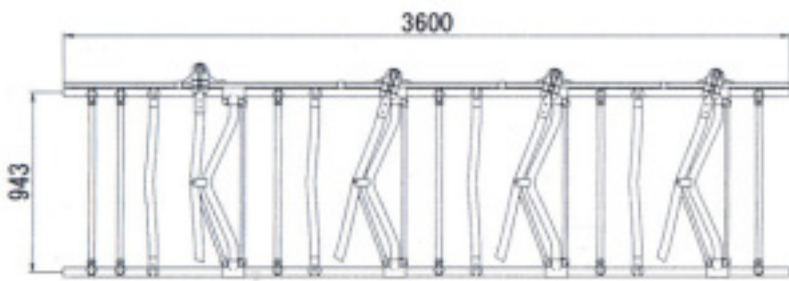

E431 4頭

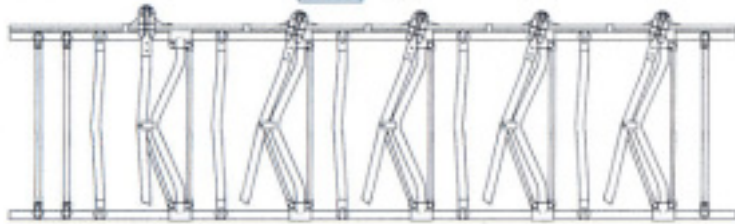

E531 5頭

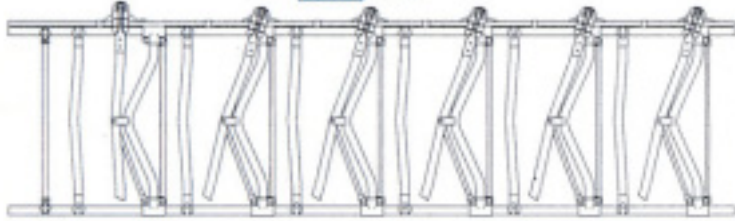

E631 6頭

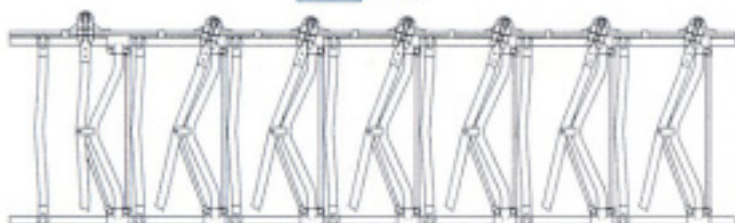

E731 7頭

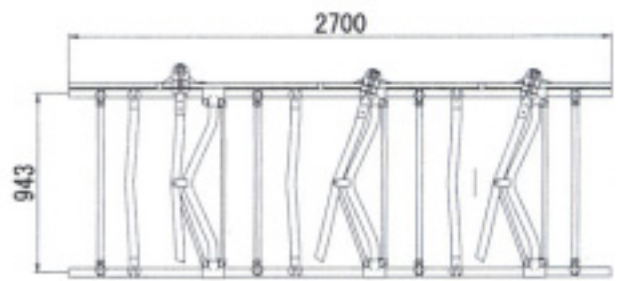

E301 3頭

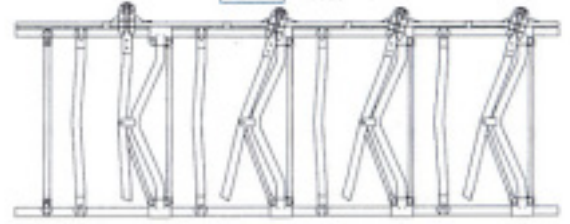

E401 4頭

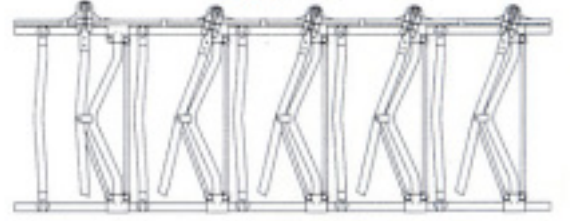

E501 5頭

支柱取付金物 (オプション)

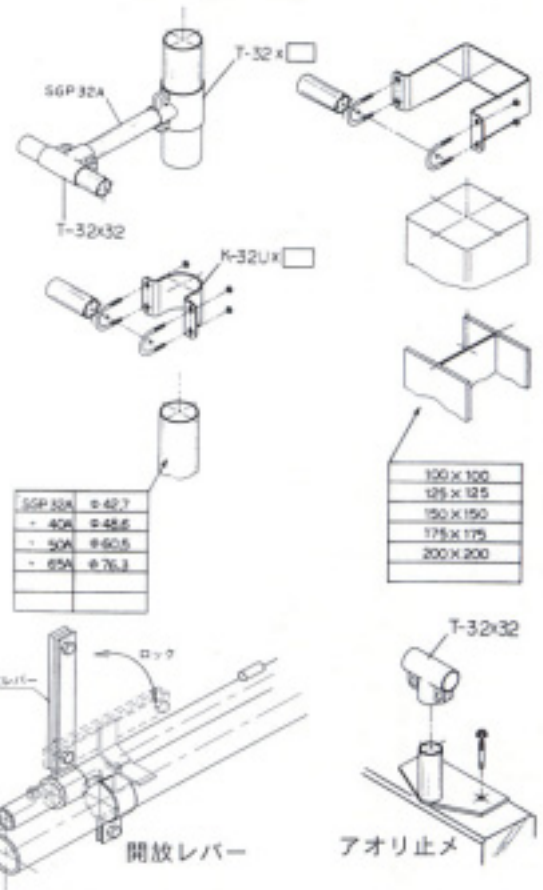

No.	長さ	頭数	1頭幅		月齢
E301	2,700	3	800	成牛、乾乳牛	20~
E401	2,700	4	600	未經産牛	16~20
E501	2,700	5	500	育成牛	6~16
E431	3,600	4	800	成牛、乾乳牛	20~
E531	3,600	5	600	未經産牛	16~20
E631	3,600	6	540	育成牛	9~16
E731	3,600	7	480	育成牛	~6

- ・首幅の調整が簡単に出来ます。
- ・レイアウトに合わせ、製作もいたします。

※改良その他により製品の構造の一部を予告なく変更する事があります。
製造元



技術と信頼の株式会社 土谷製作所

URL : <http://www.sapporo-tsuchiya.co.jp>
e-mail : eigyous@sapporo-tsuchiya.co.jp
〒065-0042 札幌市東区本町条10丁目2番35号
TEL 011-781-5883 FAX 011-783-7107

- 【本社】
- 【中標津営業所】 〒086-1007 標津郡中標津町東7条南6丁目
TEL 0153-72-3853 FAX 01537-3-4086
- 【幌延 営業所】 〒098-3217 天塩郡幌延町元町23番地
TEL 01632-5-1751 FAX 01632-5-2361
- 【大樹 営業所】 〒089-2147 広尾郡大樹町鏡町33番地の8
TEL 01558-6-3635 FAX 01558-6-4578
- 【土幌 出張所】 〒080-1200 河東郡土幌町宇土幌西2線161番地67
TEL 01564-5-4711 FAX 01564-5-4663
- 【とがちテクニカルセンター】 〒080-0028 帯広市西18条南1丁目4-6
TEL 0155-67-7251 FAX 015567-7252

販売店